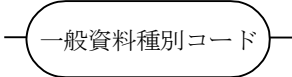
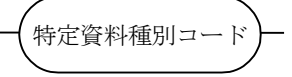
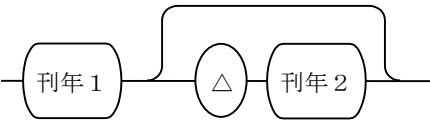
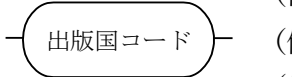
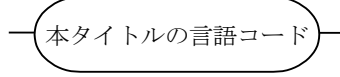
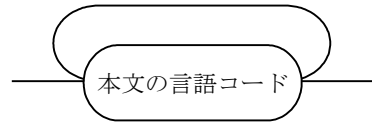
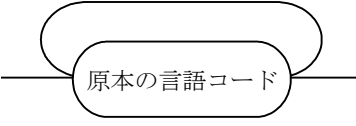
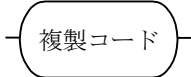
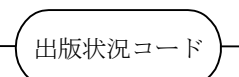
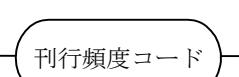

付録6. 3 雑誌書誌データの記述文法

項目名 (画面項目名)	繰り返し	記述文法及び記述例
一般資料種別コード (GMD)	N	 (例) h
特定資料種別コード (SMD)	N	 (例) e
刊年 1、刊年 2 (YEAR)	N	 (例) 1923 (例) 1982 1988 (例) 197-
出版国コード (CNTRY)	N	 (例) fr (例) gw (例) ja
本タイトルの言語コード (TTLL)	N	 (例) ara (例) jpn (例) nor
本文の言語コード (TXTL)	N	 (例) est (例) dut (例) indengjavsun
原本の言語コード (ORGL)	N	 (例) pol (例) swe (例) enghunslo
複製コード (REPRO)	N	 (例) c
出版状況コード (PSTAT)	N	 (例) c (例) d (例) u
刊行頻度コード (FREQ)	N	 (例) a (例) m (例) w

項目名 (画面項目名)	繰り返し	記述文法及び記述例
定期性コード (REGL)	N	(例) n  (例) r (例) u
逐次刊行物のタイプ コード (TYPE)	N	(例) m  (例) n (例) p
国際標準 逐次刊行物番号 (ISSN)	N	 (例) 00000019 (例) 8755-5360 (例) 87555360
無効/取消ISSN (XISSN)	R (8)	 (例) 0000019 (例) 91200814-8 (例) 912008148
NDL雑誌番号 (NDLPN)	N	 (例) 00013280 (例) 00006460 (例) 00004239
CODEN (CODEN)	N	 (例) AJSEDY (例) JGURAM (例) POLJB8
ULP番号 (ULPN)	N	 (例) A0016SZ (例) 012399 (例) 0101230008

項目名（画面項目名）	繰り返し	記述文法及び記述例
タイトル及び責任表示に関する事項（TR）	N	1) 本タイトルが共通タイトルと従属タイトル部（順序表示、従属タイトル）からなる場合
1)' その他のヨミがある場合 〔本タイトル(及びヨミ)の記述文法は、1) と同一である〕		
* 「本タイトルのその他のヨミ」の記述文法は「本タイトルのヨミ」に対応する		
(例) 埼玉大学紀要. 自然科学篇 サイタマ ダイガク キョウ. シゼン カガクヘン (例) Acta Universitatis Calolinae. Philologica (例) Journal of polymer science. Part A, General papers (例) 愛媛大学紀要. 第2部, 自然科学. Bシリーズ, 生物学 エヒメ ダイガク キョウ. ダイ2ブ, シゼン カガク. Bシリーズ, セイブツガク		

項目名 (画面項目名)	繰り返し	記述文法及び記述例
タイトル及び責任表示に関する事項 (TR)	N	2) 本タイトル、タイトル関連情報、責任表示がある場合
<p>2)'その他のヨミがある場合</p>		
<p>〔A (及びA')の記述文法は、2) と同一である〕</p>		
<p>* A''の記述文法はA'に対応する</p>		
<p>(例) Southern Africa review (例) The American register and international journal : a weekly record of the present and past times (例) Papers and proceedings / Tasmanian Historical Research Association (例) 朝光 : 千葉県文書館報 / 千葉県文書館 [編集] チヨウコウ : チバケンブンシヨカンポウ</p>		

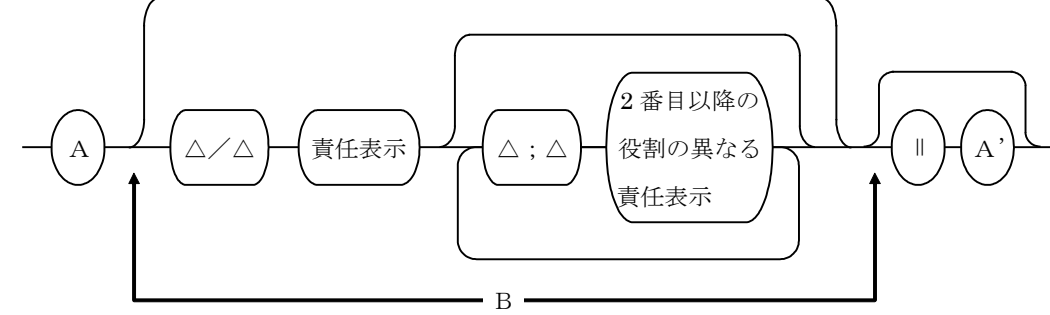
項目名 (画面項目名)	繰り返し	記述文法及び記述例
タイトル及び責任表示に関する事項 (TR)	N	<p data-bbox="639 353 1342 432">3) 責任表示に、2番目以降の役割の異なる責任表示がある場合</p> <p data-bbox="528 472 1342 551">〔A (及びA')の記述文法は、2)と同じである。 その他のヨミがある場合、2) 'の記述文法に準じて展開する。〕</p>  <p data-bbox="327 1003 1342 1131">(例) The ... annual study of general manufacturing climates of the forty-eight contiguous states of America / Alexander Grant & Company ; featuring an analysis by the Naisbitt Group</p>

項目名 (画面項目名)	繰り返し	記述文法及び記述例
タイトル及び責任表示に関する事項 (TR)	N	4) 並列タイトル、並列タイトル関連情報がある場合〔A、Bの部分の記述文法は、2)、3)と同じである〕
<div style="text-align: center;"> </div> <p>* C'は並列タイトル及び並列タイトル関連情報のヨミである。記述文法はCに対応する。 その他のヨミがある場合、2)'の記述文法に準じて展開する。</p> <p>(例) Published official sources of financial statistics = Sources officielles publiees des statistiques financieres / OECD</p>		
<p>5) タイトルと責任表示が並列する場合 〔A～Cの記述文法は、2)～4)と同じである。その他のヨミがある場合は、2)'の記述文法に準じて展開する。〕</p> <div style="text-align: center;"> </div> <p>(例) Flows and stocks of fixed capital / OECD, Department of Economics and Statistics = Flux de capital fixe / Département des affaires économiques et statistiques, OECD</p>		
<p>6) 責任表示のみが並列する場合〔A、Bの部分の記述文法は、2)、3)と同じである。その他のヨミがある場合、2)'の記述文法に準じて展開する。〕</p> <div style="text-align: center;"> </div>		

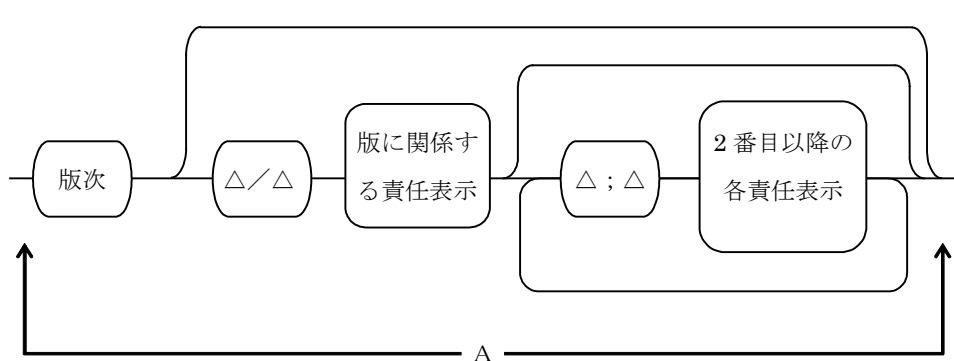
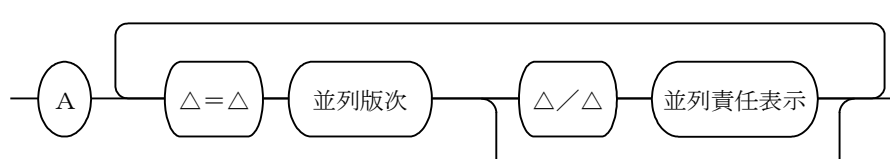
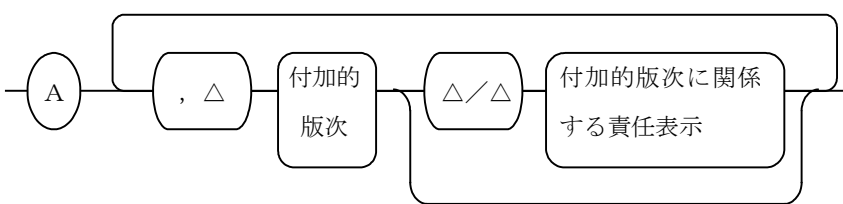
項目名（画面項目名）	繰り返し	記述文法及び記述例
版表示に関する事項（ED）	N	1) 版次、版に関する責任表示、2番目以降の各責任表示
 <p>(例) Northern edition (例) Édition de Lyon (例) [Transliterated edition] (例) 複製版</p>		
<p>2) 並列版次、並列責任表示がある場合〔Aの部分の記述文法は、1)と同じである〕</p>  <p>(例) Canadian edition = Édition canadienne</p>		
<p>3) 付加的版次がある場合〔Aの部分の記述文法は、1)と同じである〕</p>  <p>(例) English edition, 2nd edition</p>		

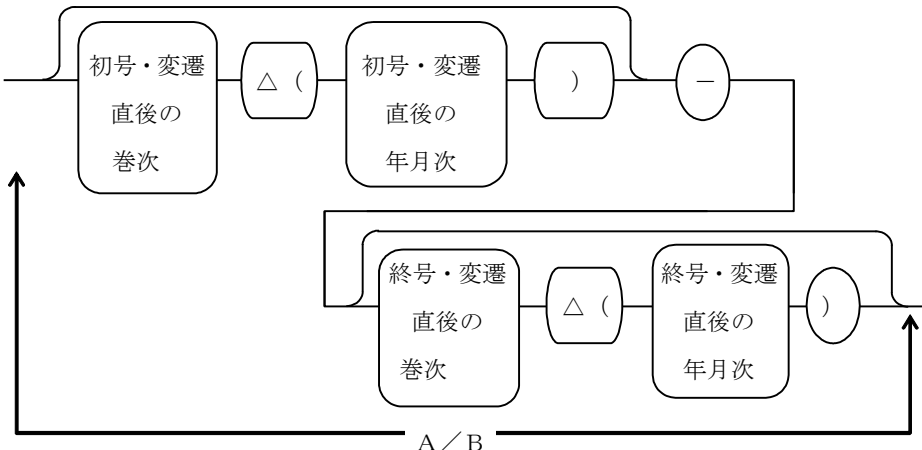
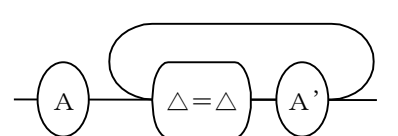
項目名 (画面項目名)	繰り返し	記述文法及び記述例
順序表示 (巻次・年月次) に関する事項 (V L Y R)	N	<p>1) 巻次・年月次表示</p>  <p>(例) Volume 1, issue 1 (2000)-volume 17, issue 3/4 (2017)</p> <p>(例) March 1977 (March 1977)-</p> <p>(例) -number 40 (August 1970)</p> <p>(例) 1号 (昭46.7)-</p> <p>(例) 1巻1号 (昭46.11)-5巻2号 (昭51.3)</p> <p>(例) 昭和23年度 (昭23)-昭和34年度 (昭34)</p> <p>2) 別形式の巻次・年月次表示がある場合〔A、A'の部分の記述文法は、1)と同じである〕</p>  <p>(例) 1 (1903)-17 (1919) = 6 (1903)-22 (1919)</p> <p>(例) Volume 26, number 7 (1984.7)- = 通巻307号 (1984.7)-</p> <p>(例) 1巻1号 (1961.1)-29巻8号 (1990.8) = 通号1号 (1961.1)-通号344号 (1990.8)</p>

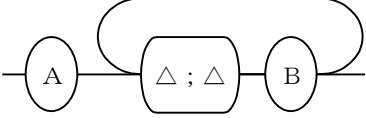
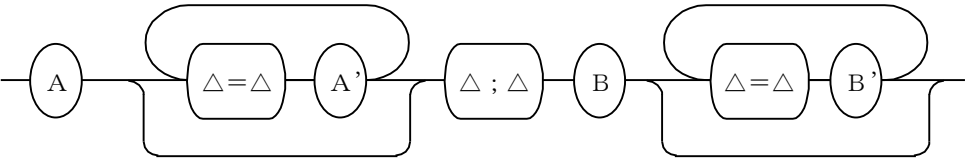
項目名 (画面項目名)	繰り返し	記述文法及び記述例
順序表示 (巻次・年月次) に関する事項 (V L Y R)	N	3) 巻次変更がある場合〔A、Bの部分の記述文法は、1)と同じである〕
<div style="text-align: center;">  </div> <p>(例) -volume 5, number 3 (July 1980) ; Number 20 (September 1980)- (例) 1号 (昭47.1)-4号 (昭47.10) ; 2巻1号 (昭48.1)- (例) 1集 (1970.1)-12号 (1970.12) ; 2巻1号 (1971.1)-</p>		
<p>4) 別形式の巻次表示と巻次変更を同時に表現する場合 〔A、A'、B、B'の部分の記述文法は、1)と同じである〕</p> <div style="text-align: center;">  </div> <p>(例) Volume 1, number 1 (January 1980)-volume 2, number 12 (December 1981) = Number 1 (January 1980)-number 24 (December 1981) ; Volume 1, number 1 (January 1982)- = Number 25 (January 1982)-</p>		

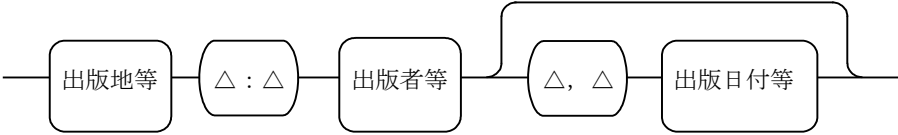
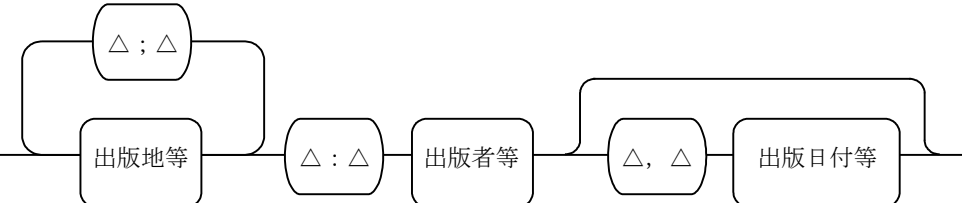
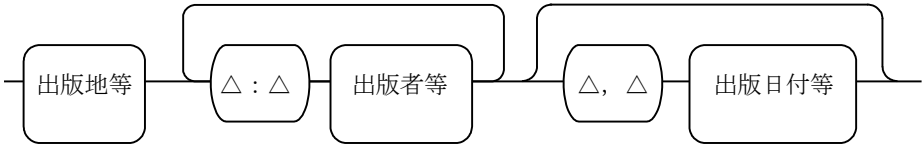
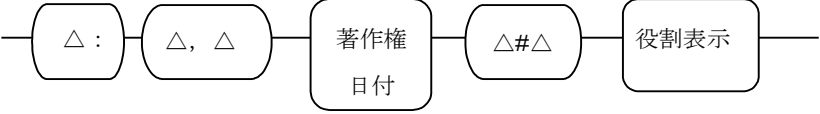
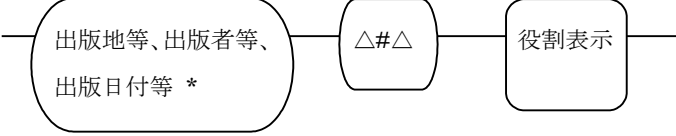
項目名 (画面項目名)	繰り返し	記述文法及び記述例
出版等に関する事項 (PUB)	R (4)	<p>1) 出版地等、出版者等、出版日付等</p>  <p>(例) London : John Murray , 1906-1916 (例) 奈良 : 奈良歴史研究会</p> <p>2) 複数の出版地等がある場合</p>  <p>3) 複数の出版者等の出版地等が同一の場合</p>  <p>4) 著作権日付がある場合</p>  <p>(例) :, c1972 # c</p> <p>5) 役割表示がある場合 [*の部分の記述文法は、1)~3)と同じである]</p>  <p>(例) Oxford : Pergamon # d (例) 京都 : ミネルヴァ書房 , 1990- # d (例) 東京 : 雄松堂フィルム出版 , 1964- # m</p>

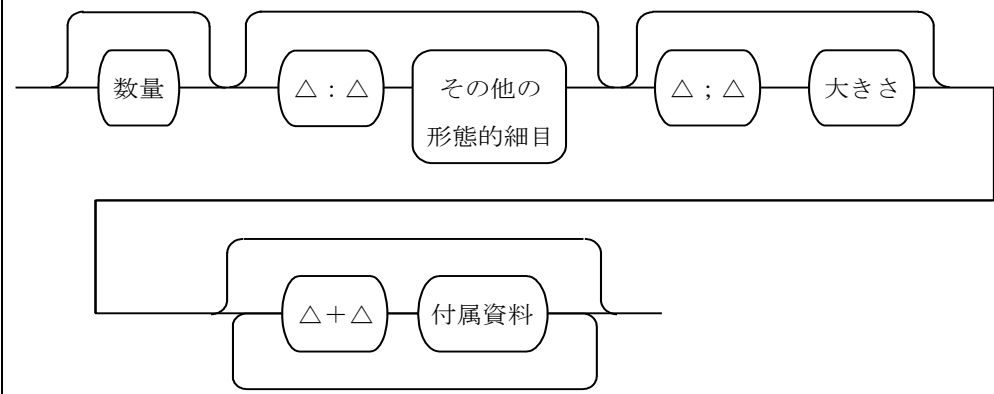
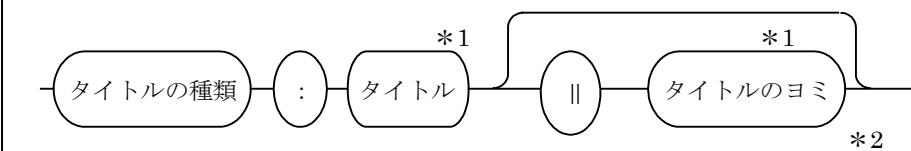
項目名 (画面項目名)	繰り返し	記述文法及び記述例
形態に関する事項 (PHYS)	N	 <p>(例) volumes : illustrations ; 25 cm (例) 冊 ; 22cm (例) 冊 ; 28cm + オーディオカセット巻</p>
その他のタイトル (VT)	R (16)	 <p>*1 タイトル関連情報等を伴う場合は、TRフィールドの記述文法に準じて展開する。 *2 その他のヨミがある場合は、TRフィールドの記述文法に準じて展開する。</p> <p>(例) AB:J. int. lawcommer. regul KT:Journal of international law and commercial regulation (例) VT:こどもの季節 コドモ ノ キセツ</p>

項目名 (画面項目名)	繰り返し	記述文法及び記述例
注記 (NOTE)	R (16)	1) 表現種別・機器種別・キャリア種別に関する注記の場合
<div style="text-align: center;"> </div> <p>* 「表現種別」、「機器種別」、「キャリア種別」の順に A を繰り返して記述する</p> <p>*1 「表現種別」「機器種別」「キャリア種別」または「Content Type」「Media Type」「Carrier Type」のいずれかの文字列が入る。</p> <p>*2 用語は、それぞれ NCR2018 の対応する表から選択する。目録用言語として英語を用いる場合は、表中の英語の用語を用いる。</p> <p>*3 「表現種別」に対しては「ncrcontent」、「機器種別」に対しては「ncrmedia」、キャリア種別に対しては「ncrcarrier」の語句が入る。</p> <p>(例) 表現種別: テキスト (ncrcontent), 機器種別: 機器不用 (ncrmedia), キャリア種別: 冊子 (ncrcarrier)</p> <p>(例) Content Type: text (ncrcontent), Media Type: unmediated (ncrmedia), Carrier Type: volume (ncrcarrier)</p>		
<p>2) 導入語句を伴う定型注記の場合</p> <div style="text-align: center;"> </div> <p>(例) Description based on: Vol. 2, no. 1 (Apr. 1979)</p> <p>(例) 出版者変更: 美術出版社 (1号 (1951)-333号 (1978))→ミュージアム出版 (334号 (1979)-)</p>		
<p>3) その他の注記の場合</p> <div style="text-align: center;"> </div> <p>(例) Summaries in English and Russian</p>		

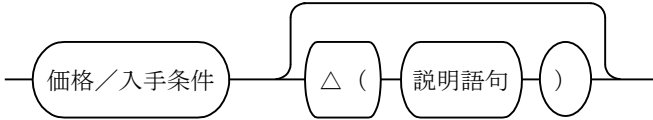
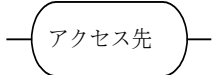
項目名 (画面項目名)	繰り返し	記述文法及び記述例
価格/入手条件 (PRICE)	N	 <p>(例) \$0.55 (例) \$13.95 (例) Free</p>
アクセス先に関する 事項 (IDENT)	R (16)	 <p>(例) http://www.kwassui.ac.jp/university/nichibun.html</p>

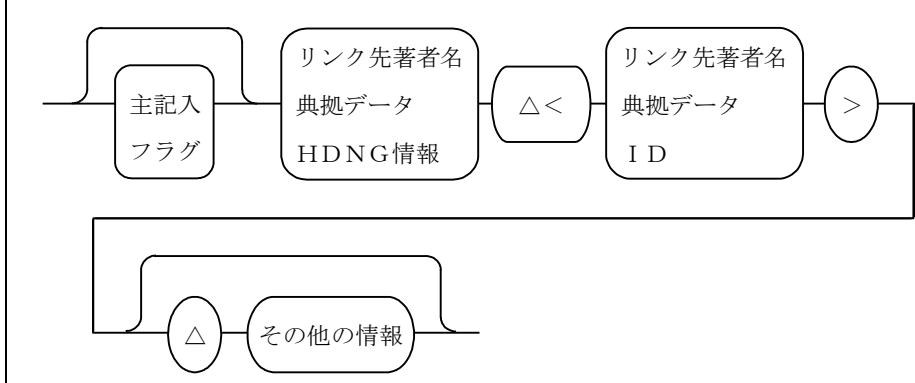
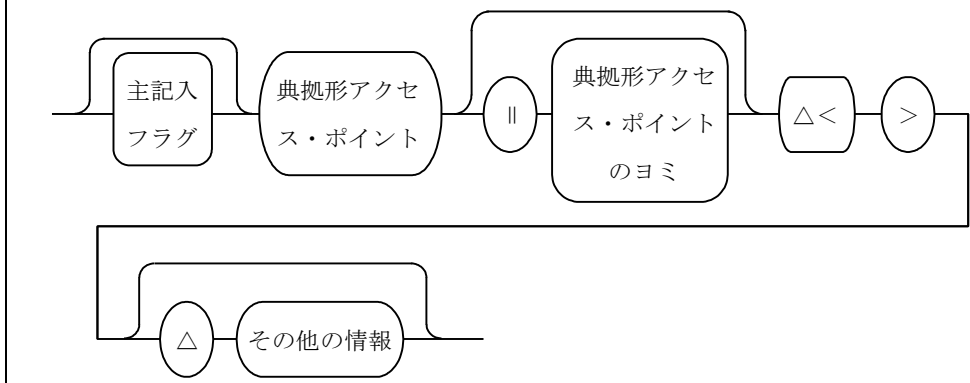
項目名（画面項目名）	繰り返し	記述文法及び記述例
著者名リンク（AL）	R (24)	<p>1) 著者名リンクを形成する場合</p>  <p>(例) *Council of the European Communities <DA00663369> (例) 石川勤労者医療協会 イシカワ キンロウシャ イリョウ キョウカイ <DA04039121></p> <p>2) 著者名リンクを形成しない場合</p>  <p>* その他のヨミがある場合、付録 6.1 AL 2) に従って記述する。</p> <p>(例) Society of Medical College Directors of Continuing Medical Education <> (例) 山梨農会 ヤマナシ ノウカイ <></p>

項目名 (画面項目名)	繰り返し	記述文法及び記述例
件名等 (SH)	R (24)	<div data-bbox="327 470 1085 784"> </div> <p data-bbox="869 672 1324 761"> (例) NDLSH:建築 ケンチク//K (例) LCSH:Antarctic regions//F </p> <p data-bbox="287 840 1260 884">* 件名が細目を伴う場合、件名及び件名のヨミの部分は次のように展開する。</p> <div data-bbox="327 940 1197 1299"> </div> <p data-bbox="287 1344 1053 1388">* その他のヨミがある場合、付録 6.1 SH に従って記述する。</p> <p data-bbox="287 1433 1340 1568"> (例) NDLSH:環境問題 -- 逐次刊行物 カンキョウモンダイ -- チクジカンコウ ブツ//K (例) LCSH:Algebra -- Periodicals//K </p>