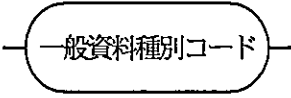
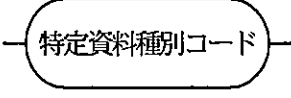
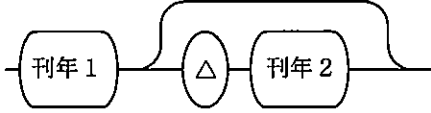
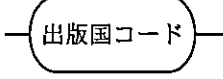
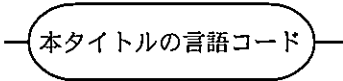
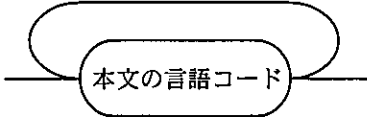
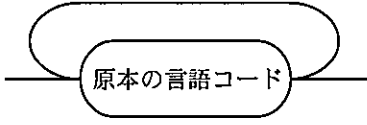
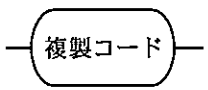

付録 6. 1 図書書誌データの記述文法

項目名 (画面項目名)	繰り返し	記述文法及び記述例
一般資料種別コード (GMD)	N	 (例) a (例) h (例) v
特定資料種別コード (SMD)	N	 (例) d (例) f (例) z
刊年 1、刊年 2 (YEAR)	N	 (例) 1990 (例) 19-- (例) 1959 1972
出版国コード (CNTRY)	N	 (例) ja (例) uk (例) us
本タイトルの 言語コード (TTL)	N	 (例) gre (例) jpn (例) lat
本文の言語コード (TXTL)	N	 (例) bul (例) ita (例) engfreger
原本の言語コード (ORGL)	N	 (例) chi (例) rus (例) porspa
複製コード (REPRO)	N	 (例) c

項目名 (画面項目名)		繰り返し	記述文法及び記述例
* 出 版 理 単 位	巻冊次等 (VOL)	N	<p>*スペースが先頭に来る場合、先頭のスペースは省略される</p> <p>(例) Bd. 2 (例) v. 1, pt. 1 : pbk (例) 続編 (例) : [並装] (例) : 新装版</p>
	国際標準図書番号 (ISBN)	N	<p>(例) 0197227139 (例) 4-00-412039-X (例) 400412039X</p>
	価格/入手条件 (PRICE)	N	<p>(例) £ 2. 50 (例) \$26. 95 (例) 580 円 (例) 非売品</p>
	取消/無効 ISBN (XISBN)	R (7)	<p>(例) 019722139 (例) 3-12-927341-8 (例) 3129273418</p>
国際標準 逐次刊行物番号 (ISSN)	N	<p>(例) 08991308 (例) 8755-5360 (例) 87555360</p>	
全国書誌番号 (NBN)	R (255)	<p>(例) B8022700 (例) JP82010444 (例) JP69000001</p>	
LCカード番号 (LCCN)	N	<p>(例) 84251477 (例) 78-16224 (例) 78016224</p>	

* VOLにはデータが存在しないことがある

項目名 (画面項目名)	繰り返し	記述文法及び記述例
NDLカード番号 (NDLCN)	R (255)	<div style="display: flex; align-items: center;"> <div style="border: 1px solid black; border-radius: 15px; padding: 2px 10px; margin-right: 10px;">NDLカード番号</div> <div style="margin-right: 10px;">(例)</div> <div>70000782</div> </div> <div style="display: flex; align-items: center; margin-top: 5px;"> <div style="border: 1px solid black; border-radius: 15px; padding: 2px 10px; margin-right: 10px;">NDLカード番号</div> <div style="margin-right: 10px;">(例)</div> <div>75006460</div> </div> <div style="display: flex; align-items: center; margin-top: 5px;"> <div style="border: 1px solid black; border-radius: 15px; padding: 2px 10px; margin-right: 10px;">NDLカード番号</div> <div style="margin-right: 10px;">(例)</div> <div>71B04239</div> </div>
GPO番号 (GPON)	N	<div style="display: flex; align-items: center;"> <div style="border: 1px solid black; border-radius: 15px; padding: 2px 10px; margin-right: 10px;">GPO番号</div> <div style="margin-right: 10px;">(例)</div> <div>1017</div> </div> <div style="display: flex; align-items: center; margin-top: 5px;"> <div style="border: 1px solid black; border-radius: 15px; padding: 2px 10px; margin-right: 10px;">GPO番号</div> <div style="margin-right: 10px;">(例)</div> <div>148-A</div> </div> <div style="display: flex; align-items: center; margin-top: 5px;"> <div style="border: 1px solid black; border-radius: 15px; padding: 2px 10px; margin-right: 10px;">GPO番号</div> <div style="margin-right: 10px;">(例)</div> <div>569-C-1</div> </div>
その他の番号 (OTHN)	R (255)	<div style="display: flex; align-items: center;"> <div style="border: 1px solid black; border-radius: 15px; padding: 2px 10px; margin-right: 5px;">番号の種類</div> <div style="margin: 0 5px;">:</div> <div style="border: 1px solid black; border-radius: 15px; padding: 2px 10px; margin-left: 5px;">番号</div> <div style="margin-left: 10px;">(例)</div> <div>JLA:90002156</div> </div> <div style="display: flex; align-items: center; margin-top: 5px;"> <div style="border: 1px solid black; border-radius: 15px; padding: 2px 10px; margin-right: 5px;">番号の種類</div> <div style="margin: 0 5px;">:</div> <div style="border: 1px solid black; border-radius: 15px; padding: 2px 10px; margin-left: 5px;">番号</div> <div style="margin-left: 10px;">(例)</div> <div>KAKEN:61410006</div> </div> <div style="display: flex; align-items: center; margin-top: 5px;"> <div style="border: 1px solid black; border-radius: 15px; padding: 2px 10px; margin-right: 5px;">番号の種類</div> <div style="margin: 0 5px;">:</div> <div style="border: 1px solid black; border-radius: 15px; padding: 2px 10px; margin-left: 5px;">番号</div> <div style="margin-left: 10px;">(例)</div> <div>LCCN:85018694</div> </div>

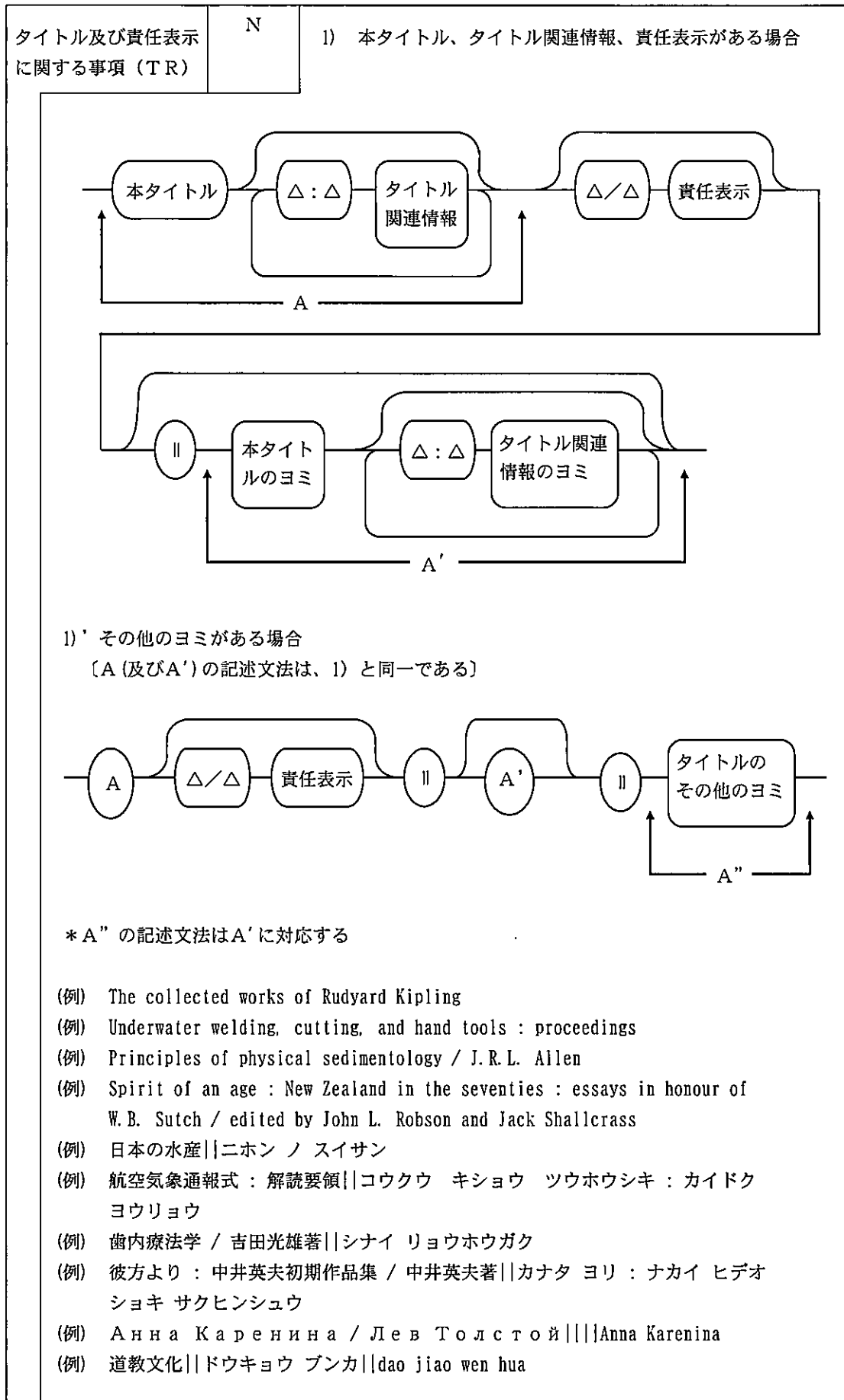

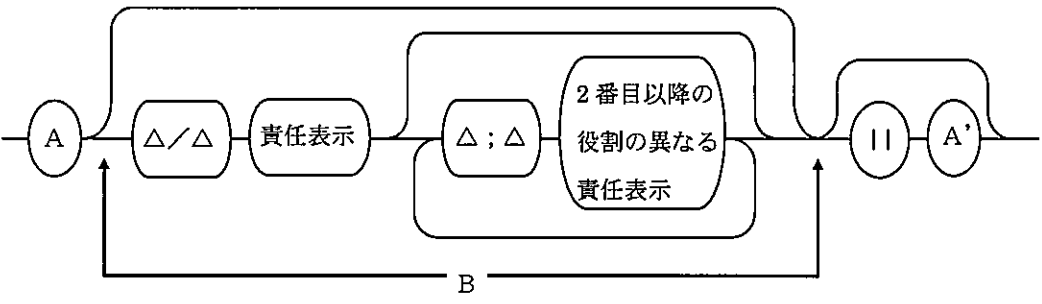
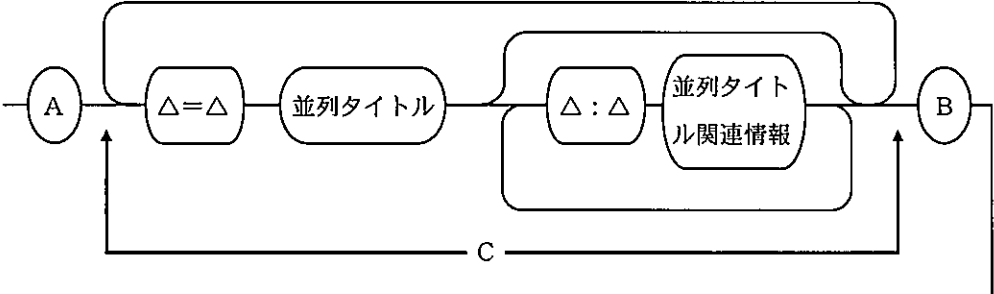
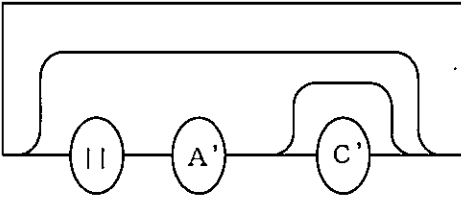
項目名 (画面項目名)	繰り返し	記述文法及び記述例
タイトル及び責任表示に関する事項 (TR)	N	2) 責任表示に、2番目以降の役割の異なる責任表示がある場合 [A (及びA')の記述文法は、1)と同じである。その他のヨミがある場合、1)'の記述文法に準じて展開する。]
<div style="text-align: center;">  </div> <p>(例) Construction economics and building design : a historical approach / R. Gregory Turner ; illustrations by R. Gregory Turner (例) Notebooks / Jacques Maritain ; translated by Joseph W. Evans (例) ラ・カテドラルでの対話 / パルガス=ジョサ [著] ; 桑名一博, 野谷文昭訳 ラ・カテドラル デノ タイワ</p>		
3) 並列タイトル、並列タイトル関連情報がある場合 [A、Bの部分の記述文法は、1)、2)と同じである]		
<div style="text-align: center;">  </div> <div style="text-align: center;">  </div>		
<p>* C'は並列タイトル及び並列タイトル関連情報のヨミである。記述文法はCに対応する。 その他のヨミがある場合、1)'の記述文法に準じて展開する。</p>		
<p>(例) EC-world trade : a statistical analysis, 1963-1979 = CE-monde : une analyse statistique des é changes, 1963-1979 (例) Die Unternehmung in der demokratischen Gesellschaft = The business corporation in the democratic society / herausgegeben von Wolfgang Dorow (例) 危機に立つ肉体 : 土方巽舞踏写真集 = Body on the edge of crisis : photographs of butoh dance performed and staged by Tatsumi Hijikata / 細江英公 [ほか] 写真 キキ ニ タツ ニ クタイ : ヒジカタ タツミ ブトウ シャシンシュウ = Body on the Edge of crisis : photographs of butoh dance performed and staged by Tatsumi Hijikata</p>		

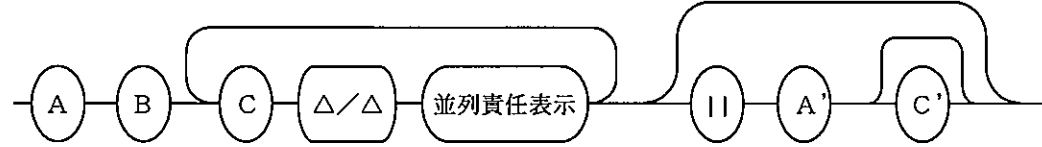
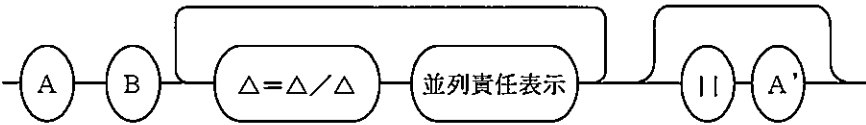
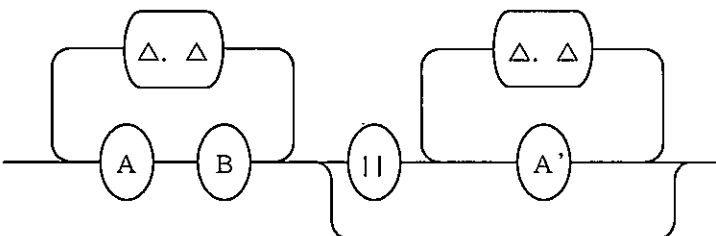
項目名 (画面項目名)	繰り返し	記述文法及び記述例
タイトル及び責任表示に関する事項 (TR)	N	<p>4) 並列タイトル、並列タイトル関連情報、並列責任表示がある場合〔A～Cの記述文法は、1)～3)と同じである。その他のヨミがある場合は、1)'の記述文法に準じて展開する。〕</p>  <p>(例) The reactivation of the Western European Union : the effects on the EC and its institutions / Panos Tsakaloyannis, editor = La Relance de l'Union de l'Europe occidentale : implications pour la CE et ses institutions / sous la direction de Panos Tsakaloyannis</p>
		<p>5) 責任表示のみが並列する場合〔A、Bの部分の記述文法は、1)、2)と同じである。その他のヨミがある場合は、1)'の記述文法に準じて展開する。〕</p>  <p>(例) Biblioteca Celtica : a register of publications relating to Wales and the Celtic peoples and languages / Llyfrgell Genedlaethol Cymru = / The National Library of Wales</p>
		<p>6) 総合タイトルがなく、個々の著作タイトルの責任表示が異なる場合〔A、Bの部分の記述文法は、1)、2)と同じである。その他のヨミがある場合は、1)'の記述文法に準じて展開する。〕</p>  <p>(例) Henry Vincent : a biographical sketch / William Dorling . Life of Joseph Rayner Stephens / George Jacob Holyoake (例) 土佐日記 / 紀貫之 [著] ; 池田弥三郎訳 . 蜻蛉日記 / 藤原道綱母 [著] ; 室生犀星訳 . 和泉式部日記 / 森三千代訳 . 更級日記 / 菅原孝標女 [著] ; 井上靖訳 トサ ニッキ . カゲロウ ニッキ . イズミ シキブ ニッキ . サラシナ ニッキ</p>

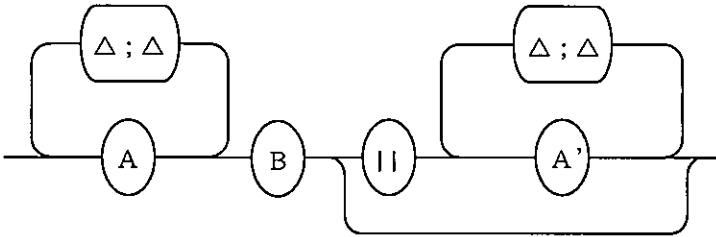
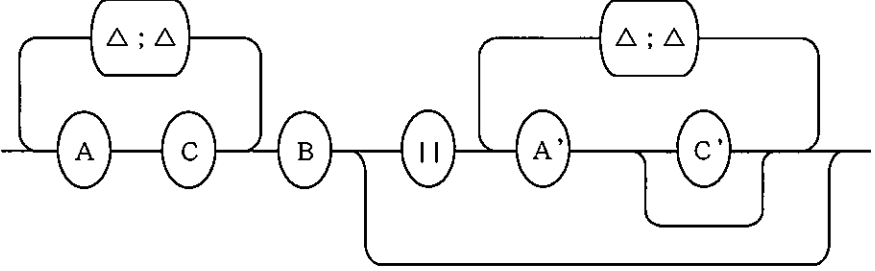
項目名 (画面項目名)	繰り返し	記述文法及び記述例
タイトル及び責任表示に関する事項 (TR)	N	<p>7) 総合タイトルがなく、個々の著作タイトルの責任表示が同一の場合 [A、Bの部分の記述文法は、1)、2)と同じである。その他のヨミがある場合は、1)'の記述文法に準じて展開する。]</p>  <p>(例) The woods ; Lakeboat ; and Edmond / by David Mamet (例) 河童 ; 歯車 ; 或阿呆の一生 / 芥川龍之介著 カッパ ; ハグルマ ; アル アホウ ノ イッシュウ</p>
		<p>8) 総合タイトルがなく、個々の著作タイトルに並列タイトルがある場合 (同一責任表示) [A~Cの記述文法は、1)~3)と同じである。その他のヨミがある場合は、1)'の記述文法に準じて展開する。]</p> 

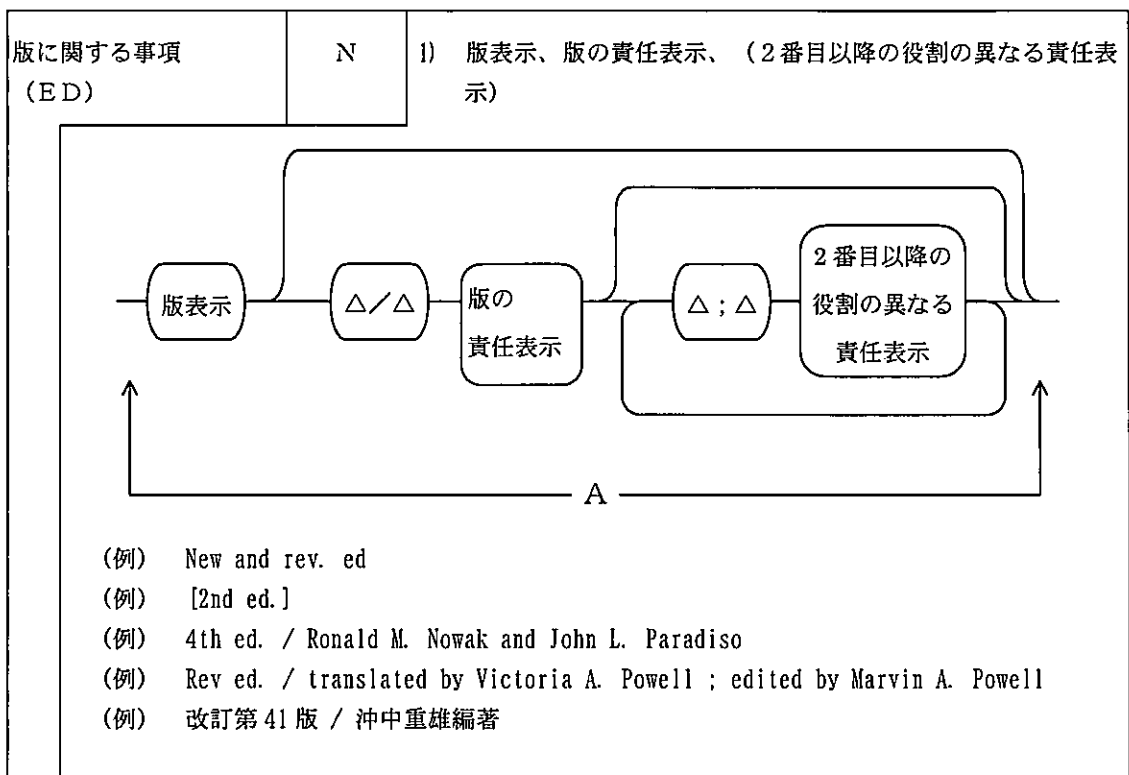

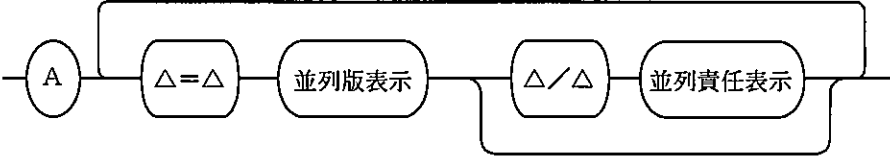
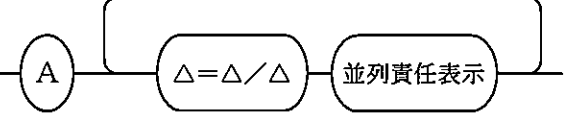
項目名 (画面項目名)	繰り返し	記述文法及び記述例
版に関する事項 (ED)	N	2) 並列版表示、並列責任表示がある場合 [Aの部分の記述文法は、1)と同じである]
 <p>(例) Canadian ed. = Ed. canadienne</p>		
3) 責任表示のみが並列する場合 [Aの部分の記述文法は、1)と同じである]		
 <p>(例) Amtliche Ausg., 17 Aufl (例) Rev. ed. / with revisions, an introduction, and a chapter on writing, by E. C. White, 2nd ed. / with the assistance of Eleanor Gould Packard</p>		

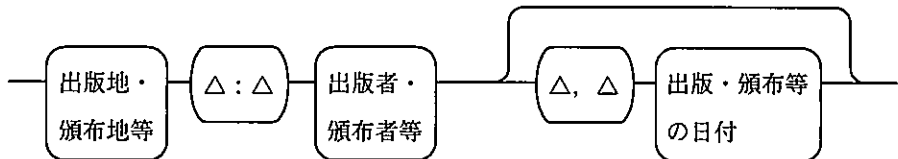
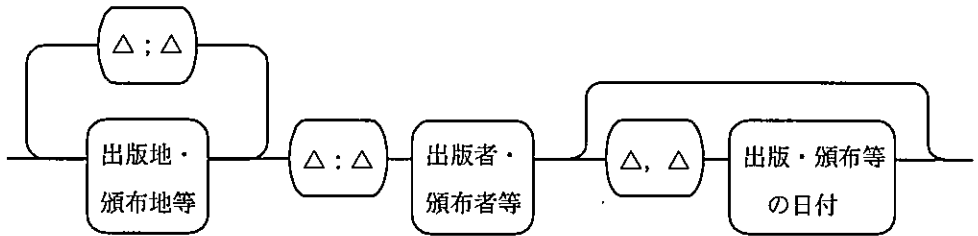
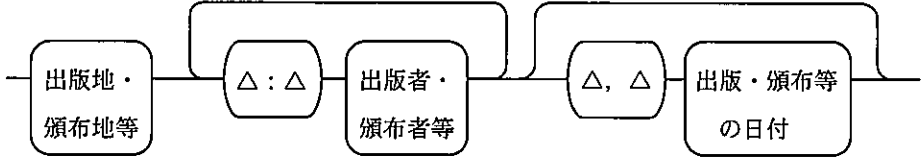
項目名 (画面項目名)	繰り返し	記述文法及び記述例
出版・頒布等に関する事項 (PUB)	R (4)	<p>1) 出版地・頒布地等、出版者・頒布者等、出版・頒布等の日付</p>  <p>※上記の文法で出版・頒布等の日付が選択的であるのは、複数のPUBフィールドを持つ場合を想定しているためであり、PUBフィールドが1つの場合は必ず記述する。以下の2)～5)の場合においても同様である。</p> <p>規定の情報源以外から得た情報を記述する場合は、隣り合っているデータ要素であっても、別々の角括弧〔 〕に入れる。以下、2)～5)の場合においても同様である。</p> <p>(例) New York : AMS Press , 1988 (例) [S.l.] : [s.n.] , c1971 (例) Paris : Galerie Fanny Guillon Laffaille Bonn : Galerie Christoph Pudelko , [1987] (例) 札幌 : 北海道出版企画センター (例) 那覇 : 琉球文教図書 , 1966 (例) 大阪 : 納税協会連合会 大阪 : 清文社 (発売) , 1986.11</p> <p>2) 複数の出版地・頒布地等がある場合</p>  <p>(例) Munchen ; Zürich : Delphin Verlag , 1981 (例) 東京 ; 京都 : 法律文化社 , 1997</p> <p>3) 複数の出版者・頒布者等の出版地・頒布地等が同一の場合</p>  <p>(例) [Honolulu] : University of Hawaii Press : Bishop Museum Press , c1990 (例) 名古屋 : 愛知県立大学 : 愛知県立女子短期大学 , 1989.3</p>

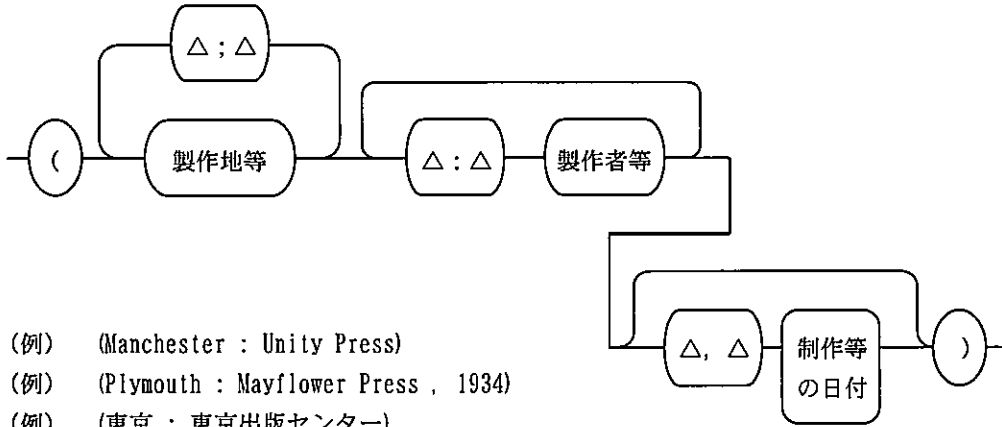
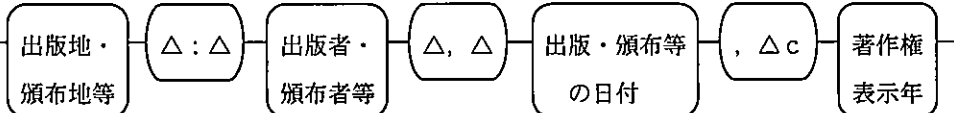
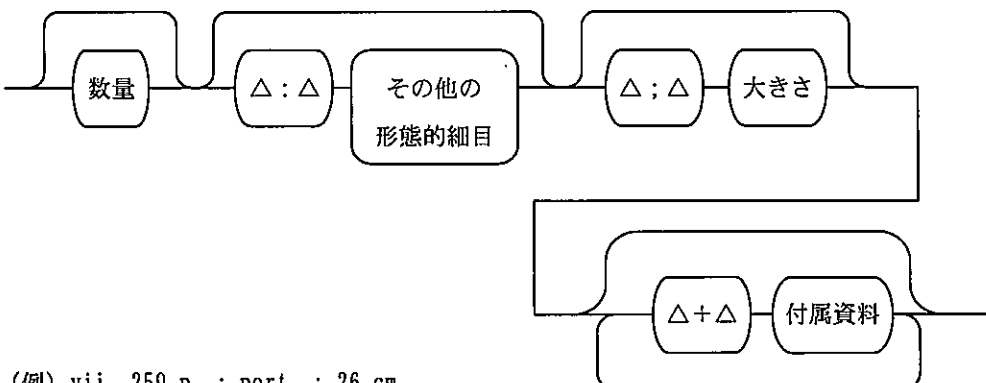
項目名 (画面項目名)	繰り返し	記述文法及び記述例
出版・頒布等に関する事項 (PUB)	R (4)	<p>4) 製作地等に関する事項</p>  <p>(例) (Manchester : Unity Press) (例) (Plymouth : Mayflower Press , 1934) (例) (東京 : 東京出版センター)</p>
		<p>5) 出版年・頒布年等と著作権表示年が異なる場合</p>  <p>(例) San Francisco : Harper & Row , 1984, c1972</p>
形態に関する事項 (PHYS)	N	 <p>(例) vii, 259 p. : port. ; 26 cm (例) 271 p. : ill. ; 21 cm. + 1 atlas (37 p. : col. Maps ; 37 cm) (例) 104 p. ; 21 x 21 cm (例) 229p ; 20cm (例) 20p : 挿図 (16 図) ; 21cm (例) 60 枚 (おもに図) ; 27×39cm</p>

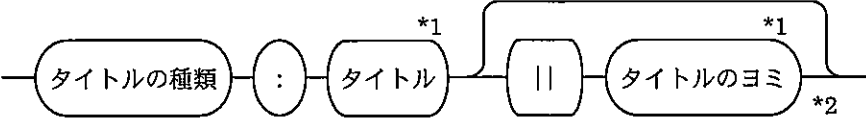
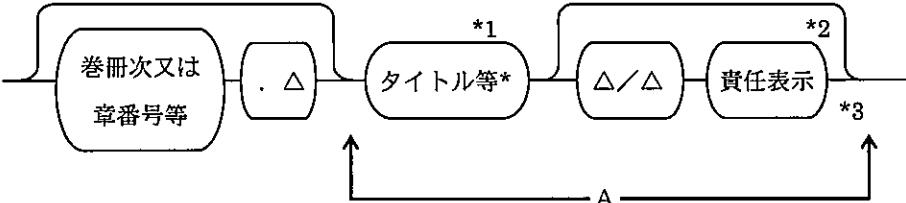
項目名 (画面項目名)	繰り返し	記述文法及び記述例
その他のタイトル (VT)	R (16)	 <p>*1 タイトル関連情報等を伴う場合は、TRフィールドの記述文法に準じて展開する。 *2 その他のヨミがある場合は、TRフィールドの記述文法に準じて展開する。</p> <p>(例) CV:An age of new values (例) OR:The Japanese today : changes and continuity (例) ST:口語憲法 コウゴ ケンポウ</p>
内容著作注記 (CW)	R (128)	1) 洋資料の場合  <p>*「タイトル等」とは「著作単位のタイトル又は章タイトル等」を示す</p> <p>*1 タイトル関連情報等を伴う場合は、TRフィールドの記述文法に準じて展開する。 *2 2番目以降の役割の異なる責任表示を伴う場合は、TRフィールドの記述文法に準じて展開する。 *3 タイトル等のヨミ、その他のヨミがある場合は、TRフィールドの記述文法に準じて展開する</p> <p>(例) Hamlet (例) v. 2. As you like it (例) Homecoming / Ray Bradbury</p>

2) 和資料の場合〔Aの部分の記述文法は、1)と同じである〕

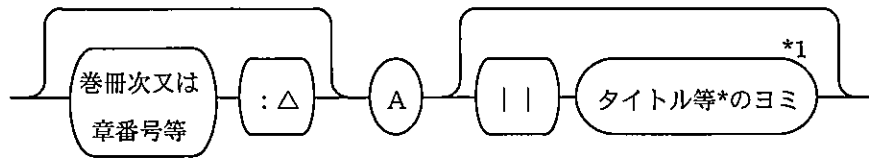

*「タイトル等」とは「著作単位のタイトル又は章タイトル等」を示す

*1 タイトル関連情報等を伴う場合は、TRフィールドの記述文法に準じて展開する。
その他のヨミがある場合は、TRフィールドの記述文法に準じて展開する。

(例) 戦後の議会民主主義||センゴ ノ ギカイ ミンシュ シュギ

(例) 鎖国と開国 / 長尾龍一著||サコク ト カイコク

(例) 下巻: 成選叙位をめぐって / 早川庄八||ジョウセン ジョイ オ メグッテ

項目名 (画面項目名)	繰り返し	記述文法及び記述例
注記 (NOTE)	R (16)	<div style="display: flex; align-items: center;"> <div style="border: 1px solid black; border-radius: 10px; padding: 2px 5px; margin-right: 10px;">注記</div> <div> <p>(例) Bibliography: p. [39] -47</p> <p>(例) Includes index</p> <p>(例) 年表・参考書一覧: p 94-101</p> </div> </div>
アクセス先に関する事項 (IDENT)	R (16)	<div style="display: flex; align-items: center;"> <div style="border: 1px solid black; border-radius: 10px; padding: 2px 5px; margin-right: 10px;">アクセス先</div> <div> <p>(例) http://springerlink.com/content/j3t4g388634h/</p> <p>(例) DOI:10.1039/9781847558152</p> </div> </div>

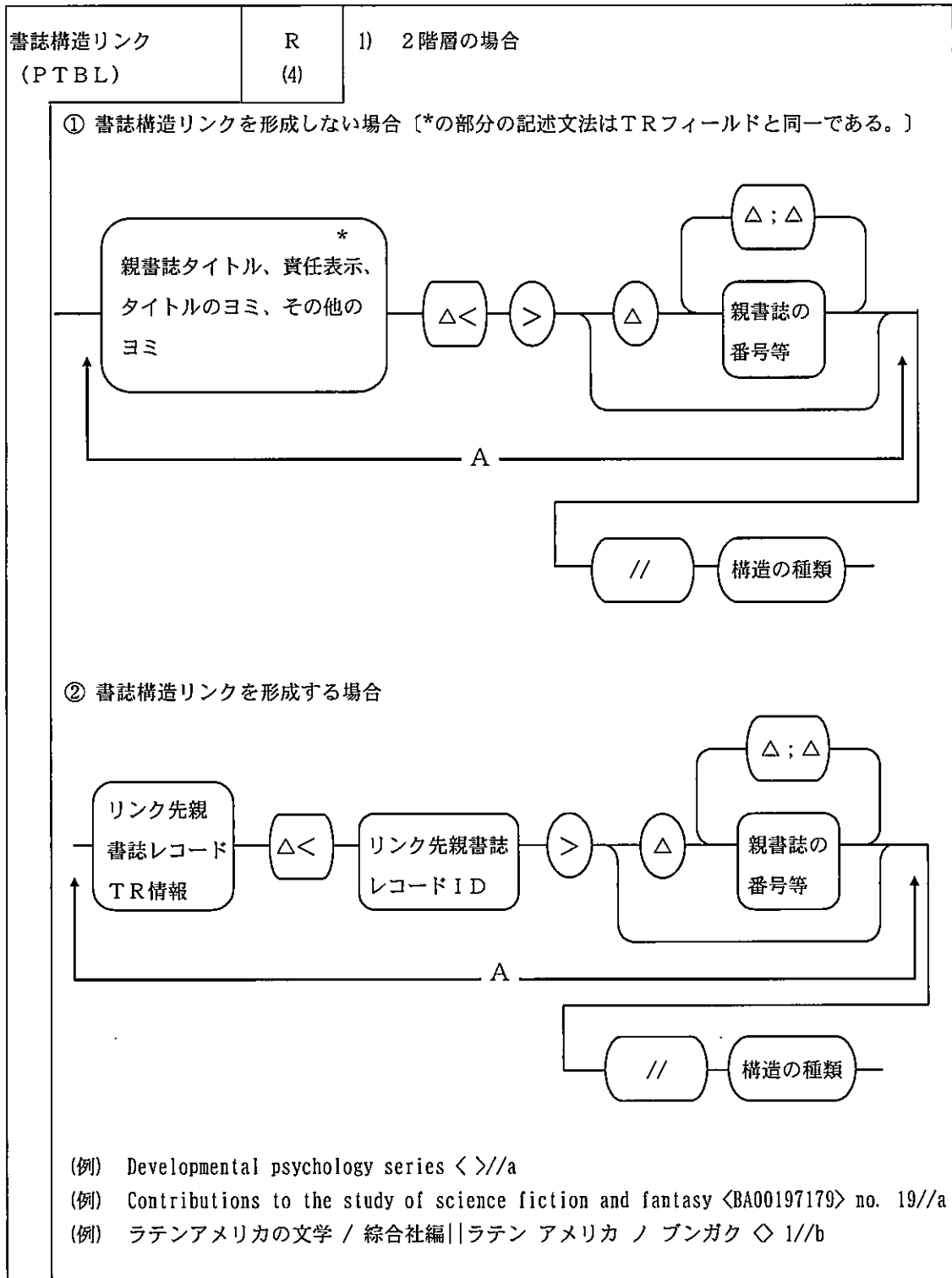

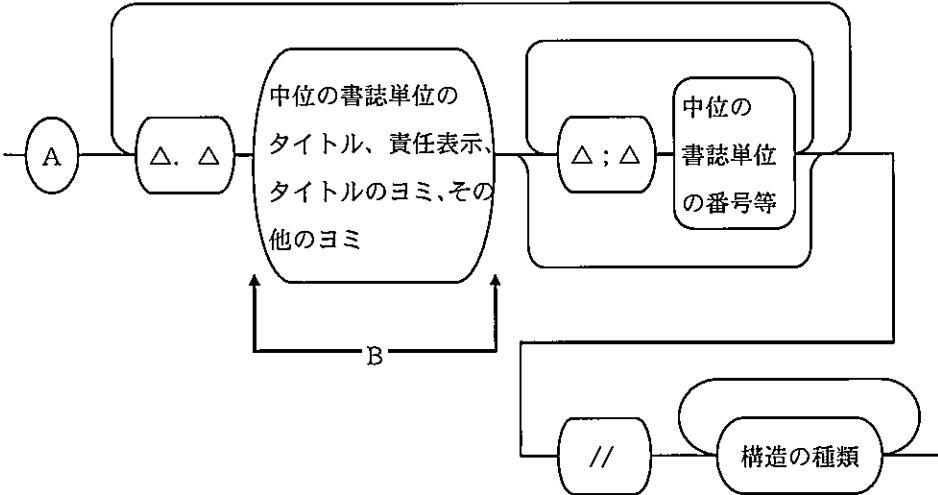
項目名 (画面項目名)	繰り返し	記述文法及び記述例
書誌構造リンク (PTBL)	R (4)	<p>2) 3階層以上の場合 [Aの部分の記述文法は、1)と同じである] [中位の書誌単位のタイトル、責任表示、タイトルのヨミ、その他のヨミの部分の記述文法はTRと同一である]</p>  <p>[Bの部分に「Δ. Δ」又は「Δ; Δ」が存在する場合は、Bの代わりに、Cの記述文法を採用する]</p> <p>[Cの記述文法: — { Δ — B — Δ } —]</p> <p>(例) Handbuch der Orientalistik ◇ Abt. 7. Kunst und Arch ä ologie ; 3. Bd. ; Innerasien ; 3. Abschnitt ; Tibet, Nepal, Mongolei ; 2. Lfg. . The art of Nepal ; Pt. 2//a</p> <p>(例) 講談社青い鳥文庫 コウダンシャ アオイ トリ ブンコ <BN01256741> . { 魔法のベッド / メアリー=ノートン [著] ; 八木田宜子訳 マハウ ノ ベッド } ; 2//ab</p>

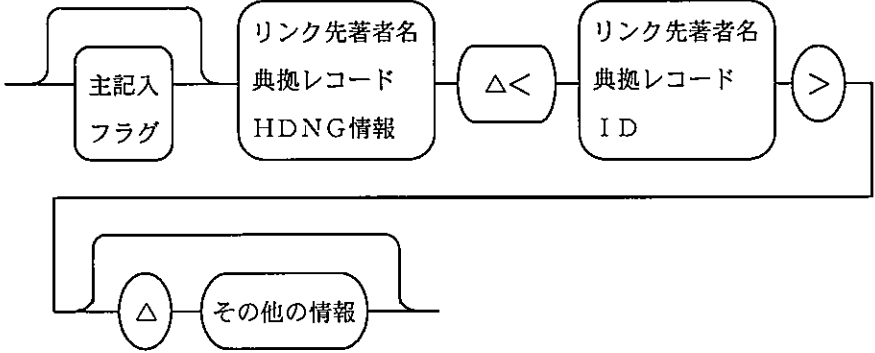
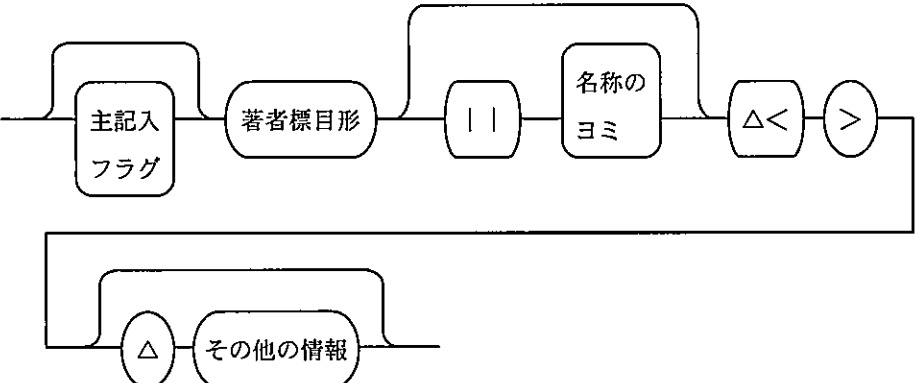
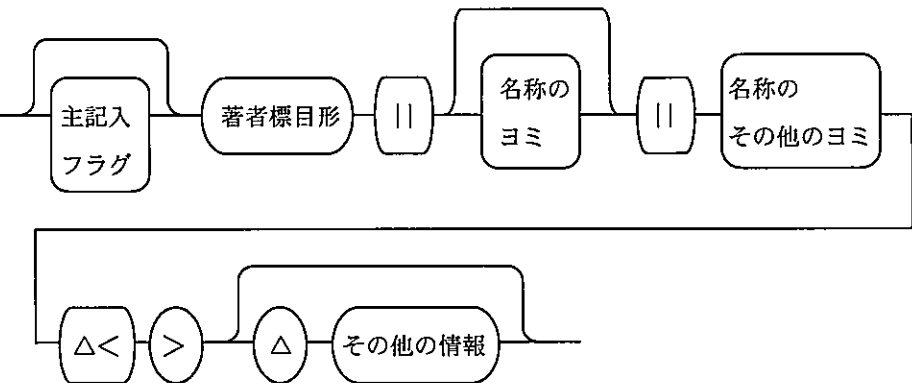
項目名 (画面項目名)	繰り返し	記述文法及び記述例
著者名リンク (AL)	R (24)	<p>1) 著者名リンクを形成する場合</p>  <p>(例) *Liguori, Ornella <DA02233451> (例) European Centre for the Development of Vocational Training <DA01989259> (例) 牧野, 富太郎 (1862-1957) マキノ, トミタロウ <DA00877657></p>
<p>2) 著者名リンクを形成しない場合</p>  <p>*その他のヨミがある場合</p>  <p>(例) *Sturges, Robert Stuart, 1953- ◇ (例) *International Conference on World Peace ◇ (14th : 1984 : Baguio, Philippines) (例) 木村, 礎 キムラ, モトイ ◇</p>		

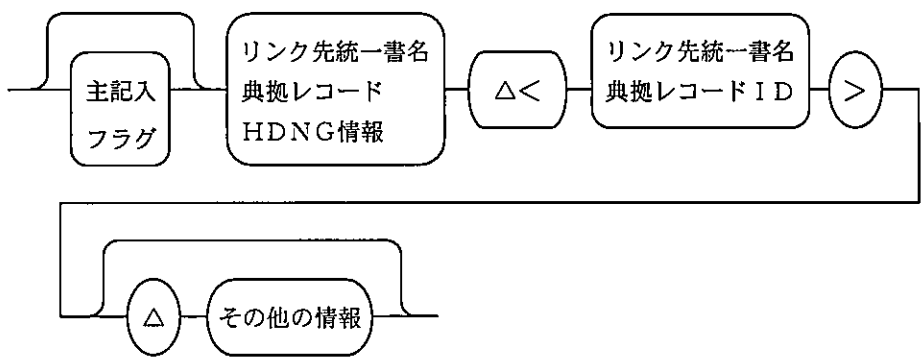
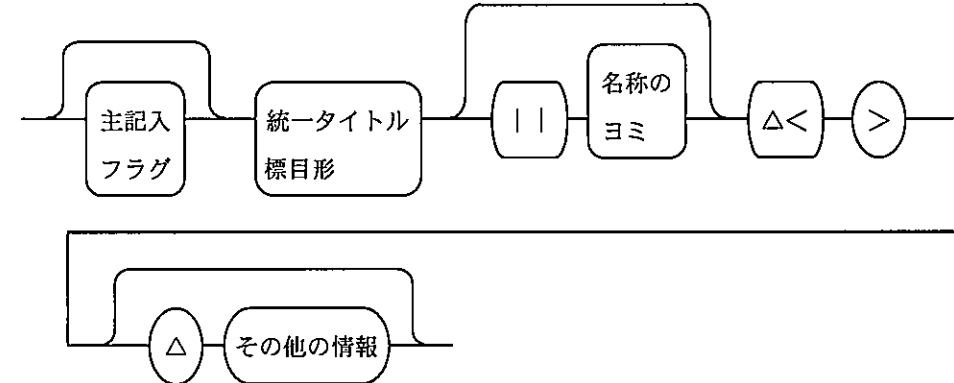
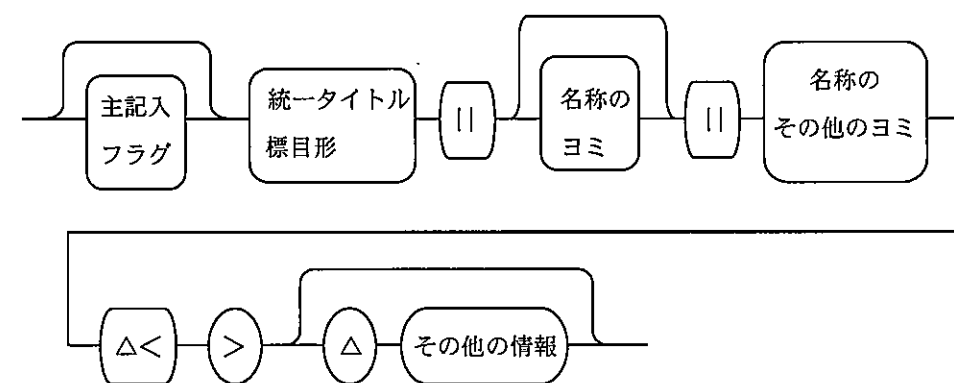
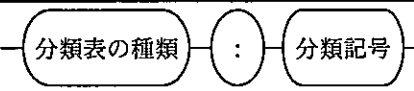
項目名 (画面項目名)	繰り返し	記述文法及び記述例
統一書名リンク (UTL)	R (30)	<p>1) 統一書名リンクを形成する場合</p>  <p>(例) *Bible. O.T. Ecclesiastes <EA00013838> English. Scott. 1965 (例) 竹取物語 (KOTEN:5389) タケトリ モノガタリ <EA00008747></p> <p>2) 統一書名リンクを形成しない場合</p>  <p>*その他のヨミがある場合</p>  <p>(例) *Bible. N.T. ◇ Spanish (Old Spanish). Escorial. Biblioteca. MSS (I-I-6)</p>
分類 (CLS)	R (24)	 <p>(例) DC20:840.9/001 (例) LCC:PQ151 (例) NDC8:210.04 (例) NDLC:GB34</p>

項目名 (画面項目名)	繰り返し	記述文法及び記述例
件名等 (SH)	R (24)	<div style="text-align: center;"> </div> <p>(例) LCSH:Arthurian romances//K (例) BSH:労働経済 ロウドウケイザイ//K</p> <p>* 件名が細目を伴う場合、件名及び件名のヨミの部分は次のように展開する。</p> <div style="text-align: center;"> </div> <p>(例) NDLSH:日本 -- 歴史 -- 研究・指導 ニホン -- レキシ -- ケンキュウ・シドウ//F (例) BSH:自動車 -- 構造 ジドウシャ -- コウソウ//K</p> <p>* その他のヨミがある場合は、次のように展開する。 (件名が細目を伴う場合も、以下に準じる)</p> <div style="text-align: center;"> </div>